

# Cariva™

сделайте качество частью жизни



 **legrand**®

[www.legrand.ru](http://www.legrand.ru)

Сделайте качество  
частью жизни

# Cariva™

надежность,  
качество,  
современный  
стиль



Белый



Слоновая кость

Дизайн серии эргономичен и функционален,  
отвечает вкусам своих покупателей,  
подчеркивает добротность изделий,  
органично вписывается в интерьер.



## Возможность выбора

Белый и слоновая кость – 2 основных цветовых решения серии. Для тех, кто любит разнообразие – цветные рамки: жемчужно-серый, песок, алюминий и матовое золото.



**Жемчужно-серый**



**Алюминий**



**Песок**



**Матовое золото**

Сделайте качество  
частью жизни

# Cariva™

надежность,  
качество,  
современные  
функции



Все функции доступны в любом из 6 цветовых решений



Розетка  
с защитными шторками



Розетка RJ45



Многостовые рамки:  
от 2 до 4 постов



Двойная розетка



Двухклавишный  
выключатель



Светорегулятор



Розетка ТВ

## Отвечая современным требованиям

Серия Cariva™ располагает широким набором функций: выключатели, кнопки, переключатели, светорегуляторы, силовые, информационные и ТВ-розетки...

**Cariva™**  
отвечает  
самым высоким  
требованиям  
безопасности  
электрообору-  
дования

# Cariva™

## уверенность в качестве

Качественный монтаж  
и электробезопасность -  
гарантия от Legrand

Универсальный винт



Максимум удобства  
при монтаже:

- силовые и заземляющие проводники подключаются с одной стороны
- одинаковая длина зачистки всех проводников

Красивый  
и прочный пластик



Гарантия долговечности:

- 40 000 циклов вкл./выкл. согласно IEC 60669-1
- 2-летняя гарантия Legrand

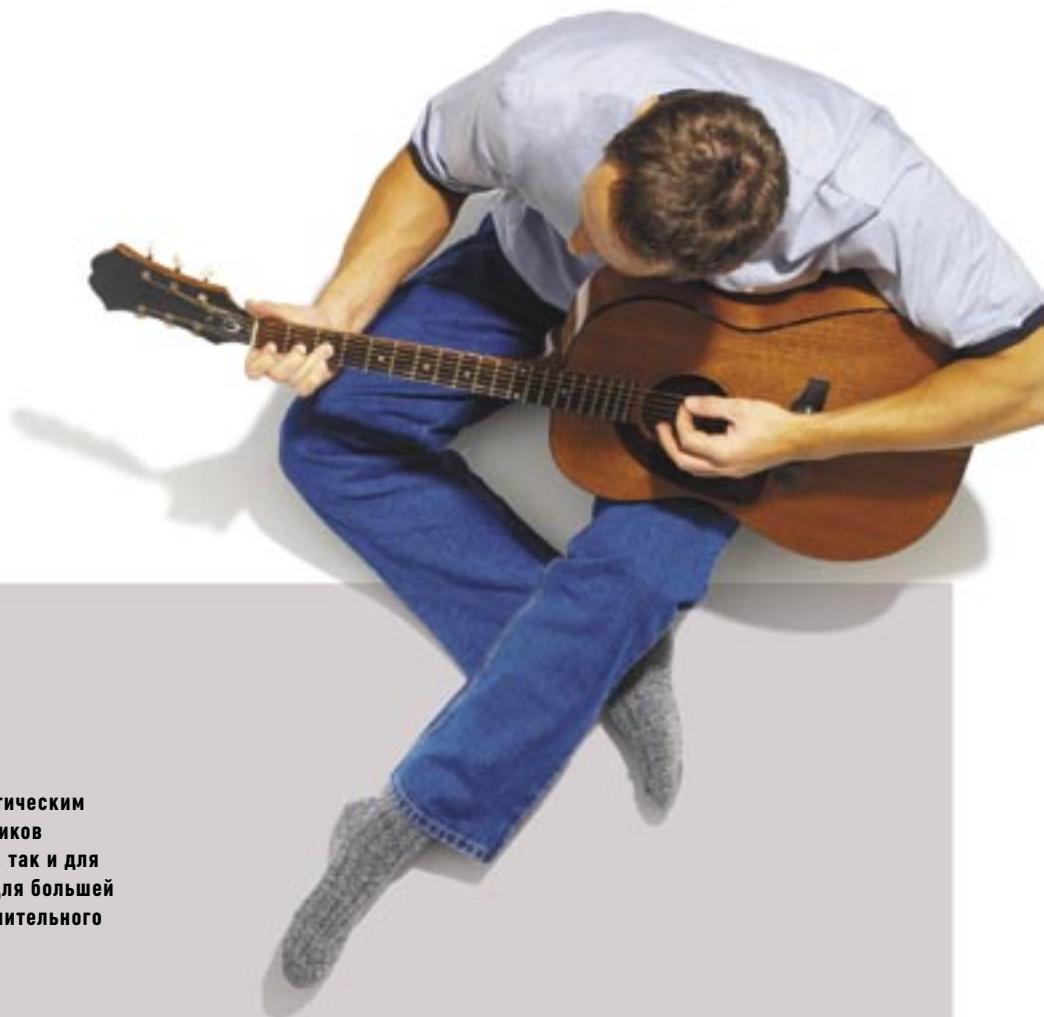

Клеммы с автоматическим зажимом проводников (как для жестких, так и для гибких кабелей) для большей безопасности и длительного срока службы

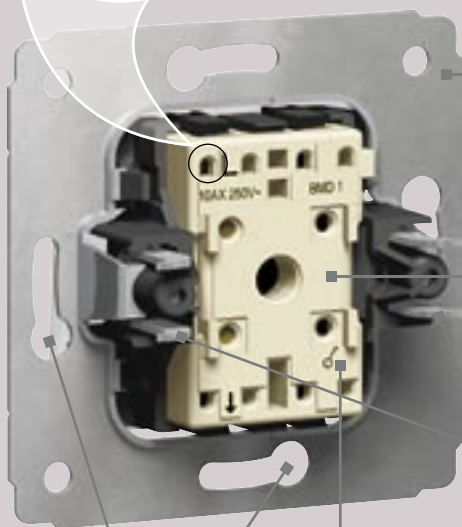

Жесткий металлический суппорт

Корпус механизма сделан из специального высокопрочного пластика

Размах грифов: 72 мм

Четкая маркировка

4 удлиненных монтажных отверстия обеспечивают ровный монтаж на стену, а также позволяют устанавливать механизмы Sagiva в любые монтажные коробки

Компактный механизм идеален для монтажа в тонкие офисные перегородки

Монтаж на винтах или на грифах

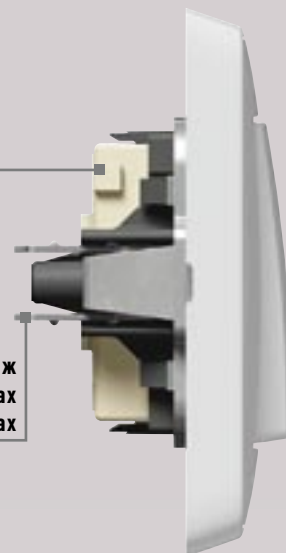

# Cariva™

## забота о безопасности определяет выбор

Сделано в России

■ 2-летняя гарантия Legrand  
на изделия серии Cariva™

■ Оборудование  
сертифицировано:

- выключатели на соответствие  
ГОСТ Р 51324.1-99
- светорегуляторы на соответствие  
ГОСТ Р 51324.1-99  
ГОСТ Р 51324.2.1-99
- розетки на соответствие  
ГОСТ Р 51322.1-99

Пластиковая внутренняя клавиша  
позволяет избежать контакта  
с токоведущими частями  
(степень защиты IP20 даже без рамки  
и декоративной клавиши)

Cariva™:  
40 000 циклов вкл./выкл.  
согласно IEC 60669-1.

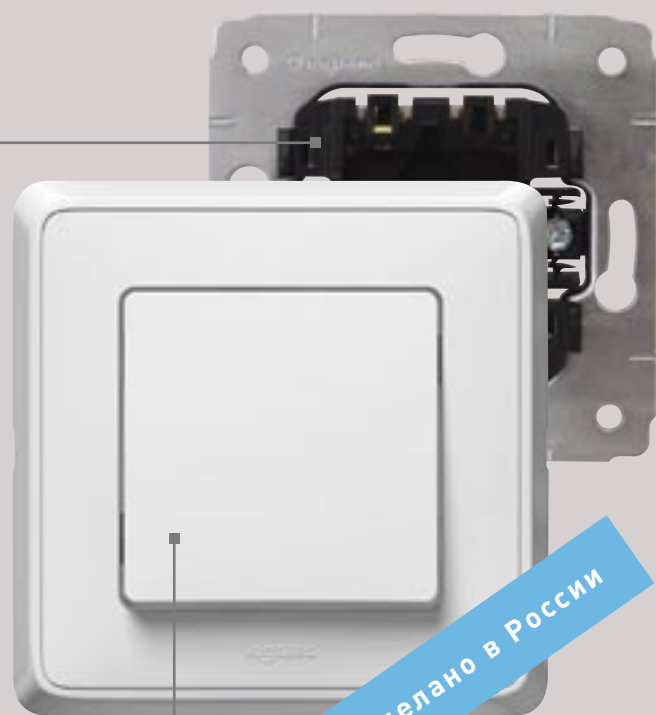

Сделано в России







7736 56



7736 59 + 7736 60



7737 49 + 7737 60



7737 78 + 7737 60



7737 27

Упак. Кат. №

**Выключатели, переключатели, кнопки**

Упак.	Белый	Слоновая кость	Кат. №	Описание
10	7736 56	7737 56		Выключатель 10 А – 250 В~
10	7736 10	7737 10		Выключатель с подсветкой 10 АХ – 250 В~
10	7736 00	7737 00		Выключатель 16 А – 250 В~
10	7736 57	7737 57		Переключатель на два направления 10 АХ – 250 В~
10	7736 26	7737 26		Переключатель на два направления с подсветкой 10 АХ – 250 В~
10	7736 58	7737 58		Выключатель двухклавишный 10 АХ – 250 В~
10	7736 11	7737 11		Кнопка 10 АХ – 250 В~
10	7736 13	7737 13		Кнопка с подсветкой 10 А – 250 В~

**Светорегуляторы 230 В~**

Упак.	Белый	Слоновая кость	Кат. №	Описание
1	7736 15	7737 15		Светорегулятор 500 Вт
1	7736 17	7737 17		Светорегулятор 300 Вт
1	7736 49	7737 49		Светорегулятор универсальный 500 ВА

**Розетки 16 А – 250 В~**

Упак.	Белый	Слоновая кость	Кат. №	Описание
10	7736 59	7737 59		Розетка 2К+3, немецкий стандарт
10	7736 16	7737 16		Розетка 2К
10	7736 21	7737 21		Розетка 2К+3 с защитными шторками, немецкий стандарт
5	7736 27	7737 27		Двойная розетка 2 x 2К+3, немецкий стандарт

**Розетки телефонные и информационные**

Упак.	Белый	Слоновая кость	Кат. №	Описание
10	7736 38	7737 38		Розетка телефонная RJ11 – 1 выход
10	7736 39	7737 39		Розетка телефонная RJ11 – 2 выхода
10	7736 41	7737 41		Розетка RJ 45 UTP Кат.6

Упак. Кат. №

**Розетки TV и розетки TV-FM-SAT**

Упак.	Белый	Слоновая кость	Кат. №	Описание
10	7736 78	7737 78		Розетка ТВ Подключение – звезда 0 – 2400 МГц – <= 1,5 дБ
10	7736 79	7737 79		Розетка ТВ оконечная 4 – 2150 МГц <= 10 дБ
10	7736 80	7737 80		Розетка ТВ проходная 4 – 2150 МГц – <= 1,5 дБ, 14 дБ
10	7736 99	7737 99		Розетка ТВ тип F. 0 – 2400 МГц – <= 1,5 дБ
10	7736 35	7737 35		Розетка TV-FM-SAT, подключение – звезда 4 – 2150 МГц
10	7736 36	7737 36		Розетка TV-FM-SAT проходная. 4 – 2150 МГц
10	7736 37	7737 37		Розетка TV-FM-SAT оконечная. 4 – 2150 МГц

**Моноблоки**

Упак.	Белый	Слоновая кость	Кат. №	Описание
1	7736 44	7737 44		3-постовой блок: выключатель 10 А + выключатель двухклавишный 10 А + розетка 2К+3 16 А

**Аксессуары**

Упак.	Белый	Слоновая кость	Кат. №	Описание
10	7736 46	7737 46		Заглушка монтажная
10	7761 81	7761 31		Коробка для накладного монтажа

# Cariva™ рамки



7736 71 + 7736 56



7736 61 + 7736 59



7736 91 + 7736 56

















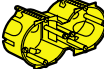





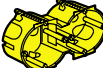

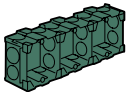





7736 81 + 7736 59

Упак.	Кат. №	Рамки
		для вертикального и горизонтального монтажа
		<b>Белый</b>
25	7736 60	Рамка 1 пост
10	7736 52	Рамка 2 поста
2	7736 53	Рамка 3 поста
1	7736 54	Рамка 4 поста
		<b>Слоновая кость</b>
25	7737 60	Рамка 1 пост
10	7737 52	Рамка 2 поста
2	7737 53	Рамка 3 поста
1	7737 54	Рамка 4 поста
		<b>Матовое золото</b>
25	7736 61	Рамка 1 пост
10	7736 62	Рамка 2 поста
2	7736 63	Рамка 3 поста
1	7736 64	Рамка 4 поста

Упак.	Кат. №	Рамки
		для вертикального и горизонтального монтажа
		<b>Алюминий</b>
25	7736 71	Рамка 1 пост
10	7736 72	Рамка 2 поста
2	7736 73	Рамка 3 поста
1	7736 74	Рамка 4 поста
		<b>Песок</b>
25	7736 81	Рамка 1 пост
10	7736 82	Рамка 2 поста
2	7736 83	Рамка 3 поста
1	7736 84	Рамка 4 поста
		<b>Жемчужно-серый</b>
25	7736 91	Рамка 1 пост
10	7736 92	Рамка 2 поста
2	7736 93	Рамка 3 поста
1	7736 94	Рамка 4 поста

## таблица выбора монтажных коробок

	ВСТРАИВАЕМЫЕ КОРОБКИ			
	Универсальные коробки до 6 постов	Для сухих перегородок	Для кирпичных стен	Для монолитного бетона
<b>1-постовая рамка</b> 	 313 01 Вертикальный или горизонтальный монтаж	<b>BATIK</b>  Глубина 40 мм: 893 39 893 40/41 Глубина 50 мм: 893 51	<b>BATIK</b> <b>SUPERBOX</b>  Глубина 40 мм: 892 24 892 41 Глубина 50 мм: 892 51 891 25 891 28	<b>BATIK</b>  895 11
<b>2-постовая рамка, горизонтальный монтаж</b> 	 2 x 313 01	 Глубина 40 мм: 893 44 Глубина 50 мм: 893 54  Глубина 40 мм: 2 x 893 41 - 1 x 893 67 Глубина 50 мм: 2 x 893 51 - 1 x 893 67	 Глубина 40 мм: 2 x 892 41 Глубина 50 мм: 2 x 892 51	 2 x 895 11
<b>3-постовая рамка, горизонтальный монтаж</b> 	 3 x 313 01	 Глубина 40 мм: 893 45 Глубина 50 мм: 893 55  Глубина 40 мм: 3 x 893 41 + 2 x 893 67 Глубина 50 мм: 3 x 893 51 + 2 x 893 67	 Глубина 40 мм: 3 x 892 41 Глубина 50 мм: 3 x 892 51	 3 x 895 11
<b>4-постовая рамка, горизонтальный монтаж</b> 	 4 x 313 01	 Глубина 40 мм: 4 x 893 41 - 3 x 893 67 Глубина 50 мм: 4 x 893 51 - 3 x 893 67	 Глубина 40 мм: 4 x 892 41 Глубина 50 мм: 4 x 892 51	 4 x 895 11
<b>2-постовая рамка, вертикальный монтаж</b> 	 2 x 313 01	 Глубина 40 мм: 893 44 Глубина 50 мм: 893 54	 Глубина 40 мм: 2 x 892 41 Глубина 50 мм: 2 x 892 51 891 26	
<b>3-постовая рамка, вертикальный монтаж</b> 	 3 x 313 01	 Глубина 40 мм: 893 45 Глубина 50 мм: 893 55	 Глубина 40 мм: 3 x 892 41 Глубина 50 мм: 3 x 892 51 891 27	

# Cariva™

## схемы подключения

### Кнопка с подсветкой

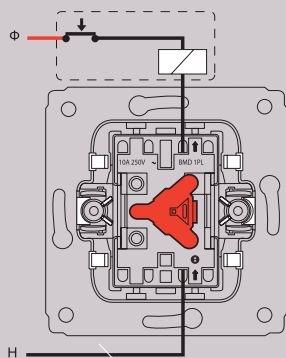

773 X13 - 10 A - 250 В<sub>~</sub>

### Выключатель с подсветкой

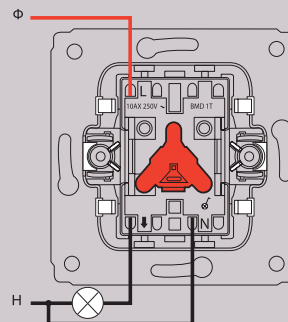

773 X10 - 10 AX - 250 В<sub>~</sub>

### Выключатель/переключатель для управления с двух мест

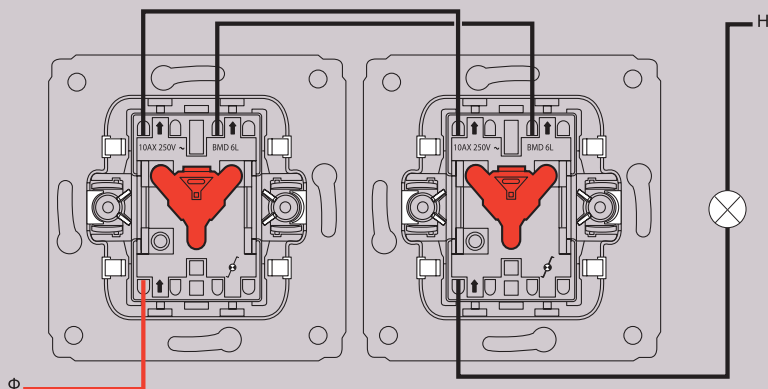

773 X26 - 10 AX - 250 В<sub>~</sub>

### Розетка информационная RJ 45 - Cat 6

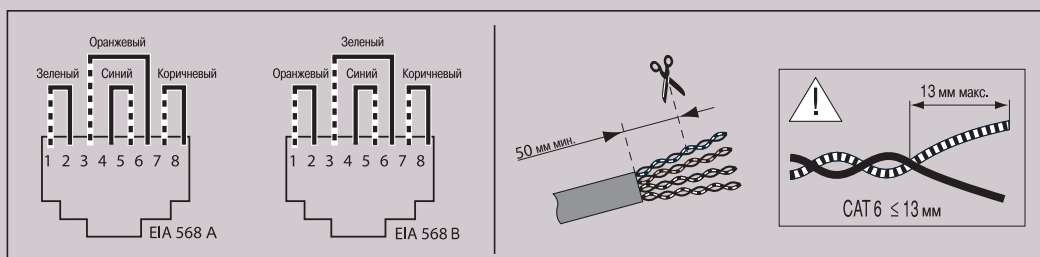
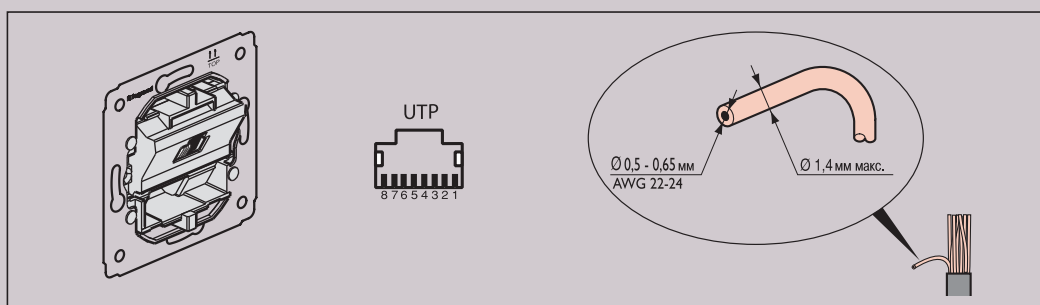

7736 41 - 7737 41

# Cariva™

## схемы подключения

### Розетка телефонная RJ 11, Розетка телефонная двойная RJ 11

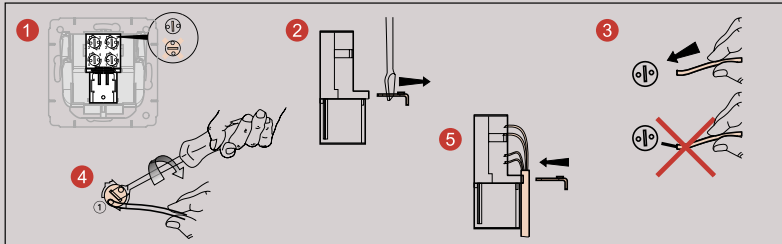
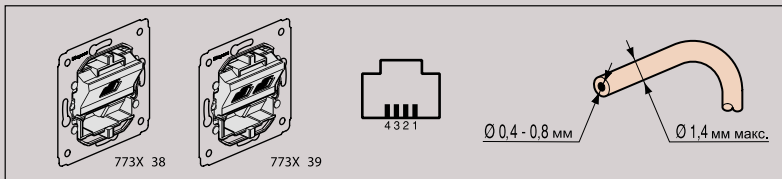

7736 38/39 - 7737 38/39 - 7738 38/39 - 7739 38/39

### Подключение шин

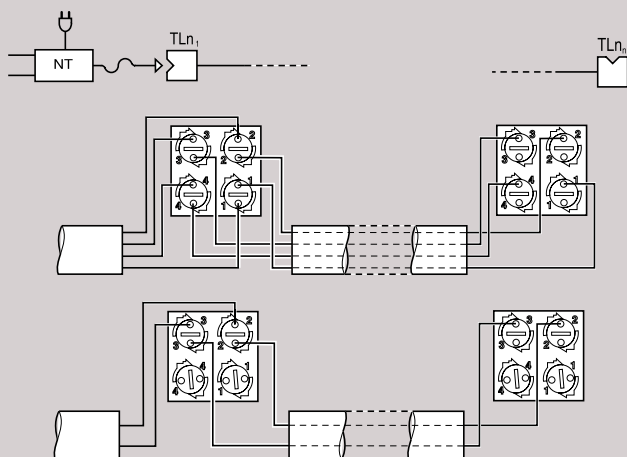

### Розетка ТВ

7736 78/79/80/99 - 7737 78/79/80/99 - 7738 78/79/80/99 - 7739 78/79/80/99

 773X 78	Коаксиал	Затухание	 500 мА	Управление	Обратный канал	Канал 1	Канал FM	Канал VHF	Канал UHF	Канал SAT
	Z = 75 Ω									
 773X 99		дБ	мА	кГц/В	МГц	МГц	МГц	МГц	МГц	МГц
	 ТВ	i < 1,5 дБ								

	Коаксиал	Затухание	 500 мА	Управление	Обратный канал	Канал 1	Канал FM	Канал VHF	Канал UHF	Канал SAT
	Z = 75 Ω									
		дБ	мА	кГц/В	МГц	МГц	МГц	МГц	МГц	МГц
773X 79	 ТВ	< дБ i = 10 дБ								
773X 80		< дБ i = 14 дБ								

# Cariva™

## схемы подключения

### Светорегулятор 7736 49 - 7737 49

Технические характеристики

	T°	230 В 50 Гц	①	②	③
Макс.	35°C		500 Вт	500 Вт	500 ВА
			2 x 400 Вт	2 x 400 Вт	2 x 400 ВА
			3 x 300 Вт	3 x 300 Вт	3 x 300 ВА
Мин.			60 Вт	60 Вт	60 ВА



Важное замечание: Несоблюдение строгих указаний схем подключения, превышение значений, приводимых в таблице (напряжение, мощность, температура, частота и пр.), слишком слабая мощность, вызывающая мигание, приводят к разрушению аппарата.

При расчете мощности необходимо учитывать потери трансформаторов. Минимальная нагрузка трансформаторов — не менее 60% от их номинальной мощности.

#### Подключение на месте выключателя

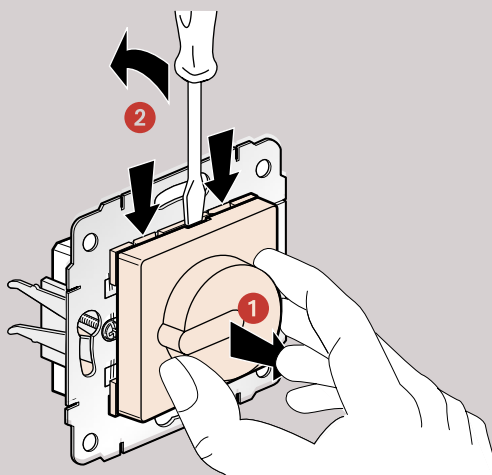

#### С галогенными лампами очень низкого напряжения с ферромагнитным трансформатором

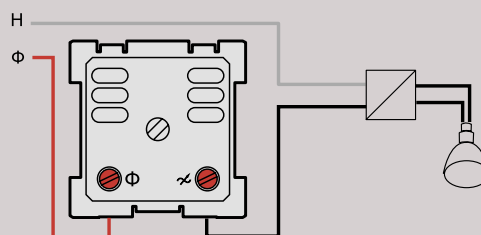

#### С лампами накаливания и галогенными лампами 230 В

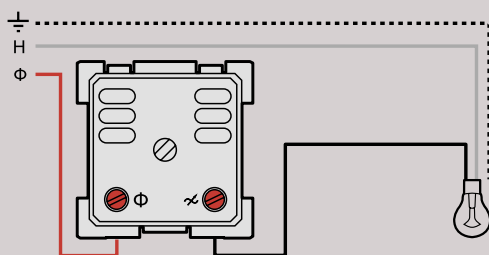

## РОССИЯ

### Волгоград

400131 Волгоград,  
ул. Коммунистическая, д. 19Д,  
офис 528  
Тел.: (8442) 33 11 76  
e-mail: bureau.volgograd@legrand.ru

### Воронеж

394036 Воронеж,  
ул. Красноармейская, д. 52Б  
Тел./факс: (0732) 51 95 70  
e-mail: bureau.voronej@legrand.ru

### Екатеринбург

620027 Екатеринбург,  
ул. Шевченко, д. 9, офис 226  
Тел./факс: (343) 353 59 08  
Тел./факс: (343) 353 60 85  
e-mail: bureau.ekat@legrand.ru

### Казань

420124 Казань,  
ул. Сулеймановой, д. 5, подъезд 1  
Тел./факс: (8432) 16 93 30  
Тел./факс: (8432) 16 91 57  
e-mail: bureau.kazan@legrand.ru

### Нижний Новгород

603005 Нижний Новгород,  
Верхне-Волжская наб., д. 2  
Тел./факс: (8312) 19 50 92  
Тел./факс: (8312) 19 81 38  
e-mail: bureau.nnov@legrand.ru

### Новосибирск

630049 Новосибирск,  
Красный проспект, д. 220/1  
Тел./факс: (3832) 90 39 67  
e-mail: bureau.novosib@legrand.ru

## Омск

644043 Омск,  
ул. Кемеровская, д. 9, офис 106  
Тел./факс: (3812) 24 77 53  
e-mail: bureau.omsk@legrand.ru

### Ростов-на-Дону

344010 Ростов-на-Дону,  
ул. Соколова, д. 80, офис 505  
Тел./факс: (8632) 91 03 48  
e-mail: bureau.rostov@legrand.ru

### Самара

443010 Самара,  
ул. Самарская, д. 146, офис 311  
Тел./факс: (846) 332 16 40  
e-mail: bureau.samara@legrand.ru

### Санкт-Петербург

197110 Санкт-Петербург,  
ул. Барочная, д. 10, корп. 1  
офис "Legrand"  
Тел./факс: (812) 327 88 82  
e-mail: bureau.stpet@legrand.ru

### Уфа

450000 Уфа,  
ул. Кирова, д. 1, офис 205  
Тел./факс: (3472) 72 56 89  
e-mail: bureau.ufa@legrand.ru

### Хабаровск

880030 Хабаровск,  
ул. Павловича, 13А,  
офис "Legrand"  
Тел.: (4212) 79 46 92  
e-mail: bureau.khab@legrand.ru

## УКРАИНА

### Киев

01054 Киев,  
ул. Тургеневская, д. 15, офис 52  
Тел./факс: (38) 044 494 00 10  
Тел./факс: (38) 044 490 67 56  
e-mail: bureau.kiev@legrand.ua

## КАЗАХСТАН

### Алматы

050060 Алматы, ул. Каблукова, д. 219  
Тел.: (3272) 70 36 99  
Факс: (3272) 70 37 53  
e-mail:  
bureau.almaty@legrandelectric.com

### Астана

480009 Астана,  
ул. Сембинова, д. 25, офис 27  
Тел./факс (3172) 34 70 90  
e-mail:  
bureau.astana@legrandelectric.com

## БЕЛАРУСЬ

### Минск

220036 Минск,  
Домашевский переулок, д. 9,  
подъезд 2, офис 4  
Тел.: (375) 17 205 04 78  
Факс: (375) 17 205 04 79  
e-mail:  
bureau.minsk@legrandelectric.com

## СТРАНЫ БАЛТИИ

### Рига

ул. Бривибас 224, Рига, LV-1039  
Тел.: (371) 781 62 34  
Факс: (371) 781 62 35  
e-mail:  
office.baltic@legrandelectric.com



## МОСКВА

107023 Москва,  
ул. Малая Семеновская, д. 9, стр. 12  
Тел.: +7 095 975 86 50/60  
Факс: +7 095 975 86 51/61  
e-mail: bureau.moscou@legrand.ru  
[www.legrand.ru](http://www.legrand.ru)