

# Надёжная защита от влаги и пыли

## ОТЛИЧИТЕЛЬНЫЕ ОСОБЕННОСТИ НОВОЙ СЕРИИ PLEXO

- Широкая гамма функций для удовлетворения любых потребностей (датчики движения, выключатели с задержкой отключения, кнопка аварийного отключения, розетка RJ 45 и т.д.)
- Механизмы легко инсталлируются, комбинируются и демонтируются
- Многопостовые рамки (до 3-х постов)
- Адаптеры для серии Mosaic – весь спектр функций Mosaic доступен в исполнении IP 55
- Единый универсальный механизм PRO 21 для накладного и встроенного монтажа позволяет существенно экономить место на складе и уменьшить логистические затраты

### Области применения:



Агропромышленное производство

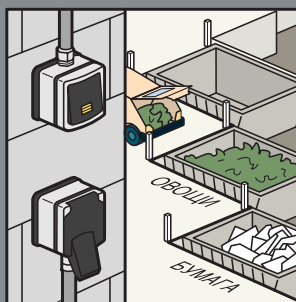

Предприятия по переработке

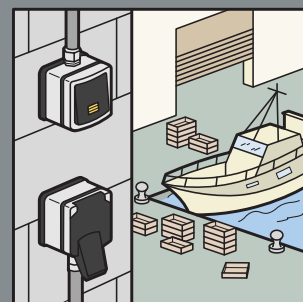

Порты

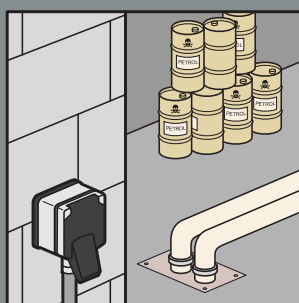

Нефтехимическое производство

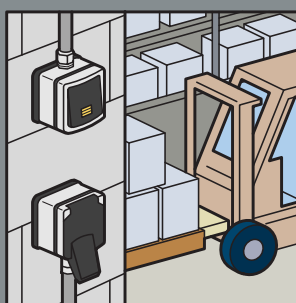

Склады

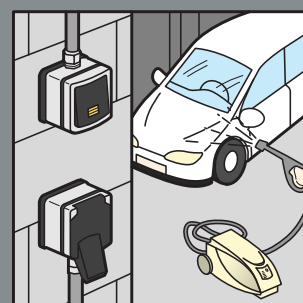

Автомойки

...а также подсобные помещения, плавательные бассейны, дворы, строительные площадки, птицефабрики, сады, террасы, гаражи и т.д.

## > ЕДИНЫЙ УНИВЕРСАЛЬНЫЙ МЕХАНИЗМ PRO 21 ДЛЯ НАКЛАДНОГО И ВСТРОЕННОГО МОНТАЖА

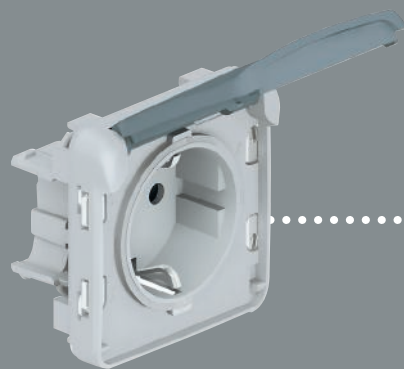

Универсальный механизм  
используется как для накладного,  
так и для встроенного монтажа

Накладной  
монтаж >



Механизм устанавливается в  
коробку для накладного монтажа



Накладной монтаж  
Серый

Встроенный  
монтаж >

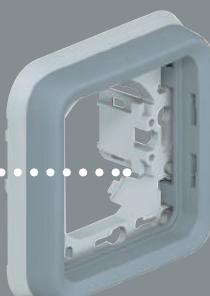

Механизм устанавливается  
в суппорт с рамкой для  
встроенного монтажа



Встроенный монтаж  
Серый

## > МОНОБЛОКИ



# Plexo IP 55

## Универсальность



695 13



695 25



695 04



695 43

Механизмы с лицевой панелью

Устанавливаются в коробки для накладного монтажа (см. стр. 695) или в суппорты с рамкой для встроенного монтажа (см. стр. 695)

Механизмы с подсветкой в комплекте с лампами 230 В ~ (кроме кат. № 695 43 / 695 44 / 696 33 / 696 34: поставляются с лампами 12 В)

Лампы и аксессуары (см. стр. 697)

Присоединение без инструмента

Упак	Кат. №		Изображение	Описание
	Серый	Белый		
	<b>Выключатели и переключатели 10 AX* - 250 В ~</b>			
	<b>IP 55 – IK 07</b>			
10	695 11	696 11		Однополюсный переключатель на два направления
10 5	695 12	696 12		Однополюсный переключатель на два направления с индикацией В комплекте с лампой
5	695 13	696 13		Однополюсный переключатель на два направления с подсветкой В комплекте с лампой
5	695 21			Промежуточный переключатель
10	695 25	696 25		Двухклавишный переключатель на два направления
5	695 26	696 26		Двухклавишный переключатель с подсветкой В комплекте с лампой
10	695 30	696 27		Двухполюсный выключатель

Упак	Кат. №		Изображение	Описание
	Серый	Белый		
	<b>Кнопочные выключатели 10 А</b>			
	<b>IP 55 – IK 07</b>			
10 5	695 40	696 30		Кнопочный выключатель Н.О. контакт
10	695 41	696 31		Кнопочный выключатель (Н.О.+Н.З. контакты)
10 5	695 42	696 32		Кнопочный выключатель с подсветкой, Н.О. контакт
10	695 43	696 33		Кнопочный выключатель с подсветкой, Н.О. контакт, с держателем этикетки В комплекте с лампой 12 В Может поставляться с лампой 230 В (см. стр. 697)
5	695 44	696 34		Кнопочный выключатель с подсветкой (Н.О. + Н.З. контакты) с держателем этикетки В комплекте с лампой 12 В Может оснащаться лампой 230 В (см. стр. 697)

Упак	Кат. №		Изображение	Описание
	Серый	Белый		
	<b>Выключатель с подсветкой 250 В ~ с задержкой отключения</b>			
	<b>IP 55</b>			
5	695 04	696 04		Электронный 2-проводный В комплекте с лампой
				Регулируемая задержка: от 25 с до 15 мин. Допустимая мощность нагрузки: - 1000 Вт – лампы накаливания и галогенные лампы 230 В - 400 Вт – галогенные лампы 130 В - 400 ВА – низковольтные галогенные лампы - 400 ВА – люминесцентные лампы - 2300 Вт – активная нагрузка (электронагреватели)

\* X - в цепи люминесцентных ламп

# Рexo IP 55 – IK 07

механизмы (продолжение)

**НОВИНКА**



695 00



695 02



695 17



695 34

Механизмы с лицевой панелью  
Устанавливаются в коробки для накладного монтажа (см. стр. 695) или в суппорты с рамкой для встраиваемого монтажа (см. стр. 695)  
Лампы и аксессуары (см. стр. 697)  
Присоединение без инструмента

Упак	Кат. №	Датчики движения 230 В ~
1	695 00	<p><b>2-проводный (без нейтрального провода), IP 55 – IK 07</b></p> <p>Серый/Белый</p>  <p>Можно использовать вместо однополюсного выключателя Присоединять дополнительные провода не требуется</p> <p>Допустимая мощность нагрузки: от 60 до 300 Вт для ламп накаливания и галогенных ламп 230 В~ Регулируемая задержка: от 6 с до 6 мин. Угол обнаружения приближающегося объекта: 130° Уставка освещенности: от 3 до 1000 лк Максимальная дальность обнаружения: 8 м (регулируется)</p>
1	695 02	<p><b>3-проводной (с нейтральным проводом), IP 55 – IK 07</b></p>  <p>Допустимая мощность нагрузки: от 500 до 1000 Вт - лампы накаливания и галогенные лампы 230 В~ - низковольтные галогенные лампы - люминесцентные компактные лампы</p> <p>Регулируемая задержка: от 1 с до 16 мин. Угол обнаружения приближающегося объекта: 180° Уставка освещенности: от 3 до 1000 лк Максимальная дальность обнаружения: 8 м (регулируется)</p>
1	695 01	<p><b>2-проводной (без нейтрального провода); с функцией ВКЛ/ОТКЛ, IP 55</b></p>  <p>Можно использовать вместо однополюсного выключателя Присоединять дополнительные провода не требуется</p> <p>Оснащен кнопками ручного включения и отключения</p> <p>Допустимая мощность нагрузки: от 40 до 400 Вт для ламп накаливания и галогенных ламп 230 В ~ Регулируемая задержка: от 1 с до 16 мин. Угол обнаружения приближающегося объекта: 180° Уставка освещенности: от 3 до 1000 лк Максимальная дальность обнаружения: 8 м (регулируется)</p>

Упак	Кат. №	Сумеречные выключатели 230 В ~
5	695 17	<p><b>Сумеречный выключатель, одна функция, IP 55 – IK 07</b></p> <p>Серый</p>  <p>Можно использовать для автоматического включения и отключения освещения по уровню освещенности (при наступлении сумерек и рассвета)</p> <p>Поставляется с фотоэлементом в полностью собранном виде</p> <p>Допустимая мощность нагрузки: -1400 Вт – лампы накаливания и галогенные лампы 230 В~ - 400 ВА – люминесцентные лампы Уставка освещенности: от 0,5 до 1500 лк</p>
5	696 17	<p><b>Белый</b></p> <p>696 17</p> <p><b>Фотоэлемент – IP 55</b></p>  <p>Предназначен для работы с сумеречными выключателями кат. № 037 21/23/25</p>
1	695 34	<p><b>Выключатель с ключом 3 А, 250 В ~</b></p> <p>Серый</p> <p>695 34</p> <p>Укомплектован ключом RONIS n° 455 Ключ извлекается в любом положении замка</p>  <p>Обозначены два положения «0-I» (ОТКЛ–ВКЛ) 2 Н.О. контакта</p>
1	695 35	<p>695 35</p>  <p>Обозначены три положения «I-0-II» (ВКЛ I–ОТКЛ–ВКЛ II) 2 Н.О. контакта</p>



695 08



695 47



695 49



695 83 + 695 91

Механизмы с лицевой панелью

Устанавливаются в коробки для накладного монтажа (см. стр. 695) или в суппорты с рамкой для встроенного монтажа (см. стр. 695)

Упак	Кат. №	Механизмы управления приводами	
			<b>IP 55 – IK 07</b>
5	695 38		Двухклавишный переключатель для прямого управления приводами
1	696 29		Двухклавишный переключатель для прямого управления приводами
5	695 39		Двухклавишный кнопочный выключатель для систем с электронным блоком управления: 10 А, 250 В ~

Упак	Кат. №	Электронный комнатный термостат – 250 В ~	
			<b>IK 55 – IK 07</b>
1	695 08		Поддержание заданной температуры во влажных помещениях или в помещениях специализированного назначения (например, в производственных помещениях, лабораториях, теплицах и т. д.) Диапазон изменения уставки: от 7 до 30 °С Работает от сети: 230 В ~, 50/60 Гц С кнопкой переключения режимов охлаждения/нагрев

Упак	Кат. №	Световые указатели IP 55 – IK 07	
			<b>Световой индикатор</b>
10	695 83		Используется с лампами Е 10 (в комплекте), 5 Вт; 230 В ~ Винтовые зажимы Поставляется без рассеивателя (см. ниже)
			<b>Рассеиватель для светового индикатора</b>
5	695 88		Прозрачный
5	695 89		Зеленый
5	695 90		Оранжевый
5	695 91		Красный

Упак	Кат. №	Механизмы экстренного отключения 3 А 230 В ~	
			Поставляются с наклейкой «Экстренное отключение» на нескольких языках Желтая лицевая панель и красная кнопка
1	695 47		Кнопка экстренного отключения Один Н.З. контакт Один полюс
1	695 48		Кнопка экстренного отключения с ключом возврата в исходное состояние Н.О. и Н.З. контакты Укомплектована ключом RONIS n° 455 Ключ извлекается только в положении «0»
1	695 49		Кнопка экстренного отключения с фиксацией. Возврат в начальное состояние поворотом толкателя на 1/4 оборота Н.О. и Н.З. контакты

Упак	Кат. №	Технические детекторы	
			Оборудованы сигнальным индикатором. Транслируют аварийный сигнал замыканием контакта Н.О. 1 А - 48 В ~ 24 В = на модуль технической сигнализации или телефонный трансмиттер кат. 432 76.
			<b>Детектор газа IP 31 – IK 07</b>
1	695 92		Служит для обнаружения и подачи сигнала об утечке газа метана, бутана, пропана и бытового газа. Напряжение – 12 В = подается с блока питания кат. № 042 10 Потребляемый ток: - 170 мА в дежурном режиме - 190 мА при подаче аварийного сигнала
			<b>Детектор затопления IP 41 – IK 07</b>
1	695 93		Предназначен для обнаружения жидкости на высоте расположения датчика. Питание от трансформатора кат. № 042 25 или от блока питания кат. № 042 10. Напряжение питания: 12 В постоянного или ~ Потребляемый ток: • 0,2 мА в дежурном режиме • 20 мА при подаче аварийного сигнала Поставляется в комплекте с датчиком и шнуром длиной 2 м.
			<b>Детектор повышения температуры в морозильной камере IP 41 – IK 07</b>
1	695 94		Служит для подачи сигнала при превышении температуры минус 15 °С. Напряжение - 12В +/- подается с трансформатора кат. № 744 84/042 25 или блока питания кат. № 042 10 Потребляемый ток: - 0,2 мА в дежурном режиме - 20 мА при подаче аварийного сигнала Поставляется с датчиком и шнуром длиной 2 м



# Пlexo IP 55 – IK 07

механизмы (продолжение)

**НОВИНКА**



695 71



695 76



695 60

Механизмы с лицевой панелью

Устанавливаются в коробки для накладного монтажа (см. стр. 695) или в суппорты с рамкой для встраиваемого монтажа (см. стр. 695)

Упак	Серый	Белый
10	695 71	696 39
105	695 70	696 40
105	695 52	696 22
10	695 51	696 21
5	695 53	696 23
5	695 55	
10	502 99	

## Розетки

### Немецкий стандарт 16 A – 250 В~

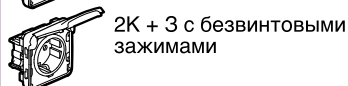
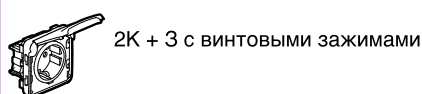

### Французский стандарт 16 A – 250 В~

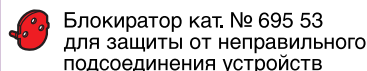
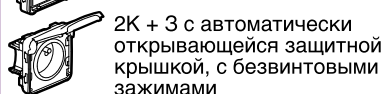
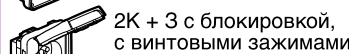
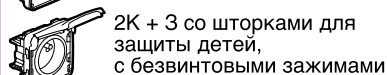
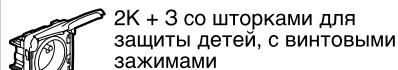

### Розетки с заводским монтажом 16 A – 250 В~

Безвинтовые зажимы  
Единый механизм. Проводники присоединяют только в одном месте  
Устанавливаются в двойные или тройные накладные коробки или в суппорты с рамкой для встраиваемого монтажа

#### Немецкий стандарт

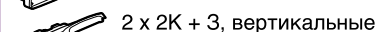

Упак	Серый	Белый
5	695 62	696 42
5	695 63	696 43
5	695 64	696 44

### Розетки с заводским монтажом 16 A - 250 В~ (продолжение)

#### Французский стандарт

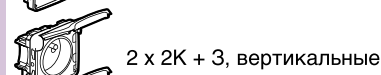

### Розетки с УЗО (АВДТ) 16 A - 250 В~

Обеспечивает полную защиту от поражения электрическим током, от коротких замыканий и перегрузок.  
Комплектность:  
- 1 розетка 2K + 3 с защитной крышкой и шторкой для защиты детей  
- 1 автоматический выключатель, управляемый дифференциальным током; 16 А, 250 В  
Устанавливается в двухместные коробки для накладного монтажа или в суппорты с рамкой для встраиваемого монтажа

Упак	Серый	Белый
1	695 66	
1	695 67	696 45

#### Французский стандарт



Упак	Серый
1	695 60

### Информационная розетка RJ 45

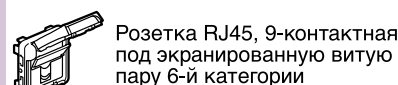



# Быстрый монтаж, гарантированная защита

Установка кабеля  
диаметром  
от 4 до 15 мм



Сделайте отверстие в торцевой заглушке при помощи отвертки



Вставьте кабель в торцевую заглушку



Мембрана на торцевой заглушке обеспечивает степень защиты IP55

Установка пластиковой  
трубки диаметром  
от 16 до 25 мм



Вручную удалите центральную часть мембраны на торцевой заглушке, потянув за язычок

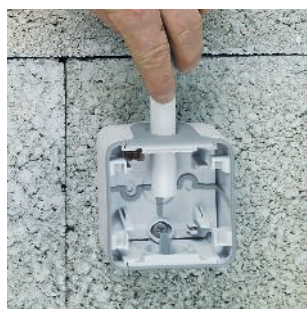

Вставьте трубку в торцевую заглушку

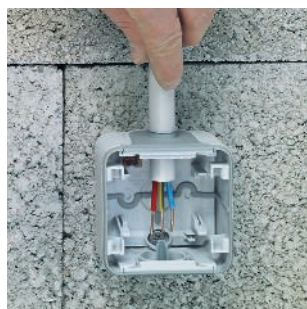

Мембрана торцевой заглушки компенсирует любое отклонение трубки от вертикали и обеспечивает степень защиты IP55

## Пlexo IP 55 – IK 07 модульные механизмы

НОВИНКА





695 80



6806 33

Устанавливаются в коробки для накладного монтажа (см. стр. 695) или в суппорты с рамкой для встроенного монтажа (см. стр. 695)

Упак	Кат. №	Адаптеры
		<b>IP 55 – IK 07 для двухмодульных механизмов Mosaic</b> Могут использоваться с любыми механизмами Mosaic (кроме кат. № 746 55/47), обеспечивающими степень защиты IP 55. Для механизмов кат. № 746 55/47 необходимо использовать модуль кат. № 695 07 без адаптера
	Серый/Белый	
10	695 80	 Адаптер с дымчатой крышкой из поликарбоната
1	695 79	 Адаптер с дымчатой крышкой из поликарбоната, запираемой с помощью специального инструмента (см. ниже)
1	919 45	 Специальный инструмент для записания крышки адаптера кат. № 696 79
1	695 82	<b>IP 20, для двухмодульных механизмов Mosaic</b> Адаптер без крышки (IP 20)
	Серый   Белый	
20	6806 33   6806 32	<b>IP 55 – IK 07 для трехмодульных механизмов Mosaic</b> Монтажная рамка с мембраной. Степень защиты IP 55. Позволяет пользоваться выключателем со степенью защиты IP 55, не открывая защитную крышку

# Plexo IP 55 – IK 07

коробки для накладного монтажа и суппорты для встраенного монтажа

**НОВИНКА**

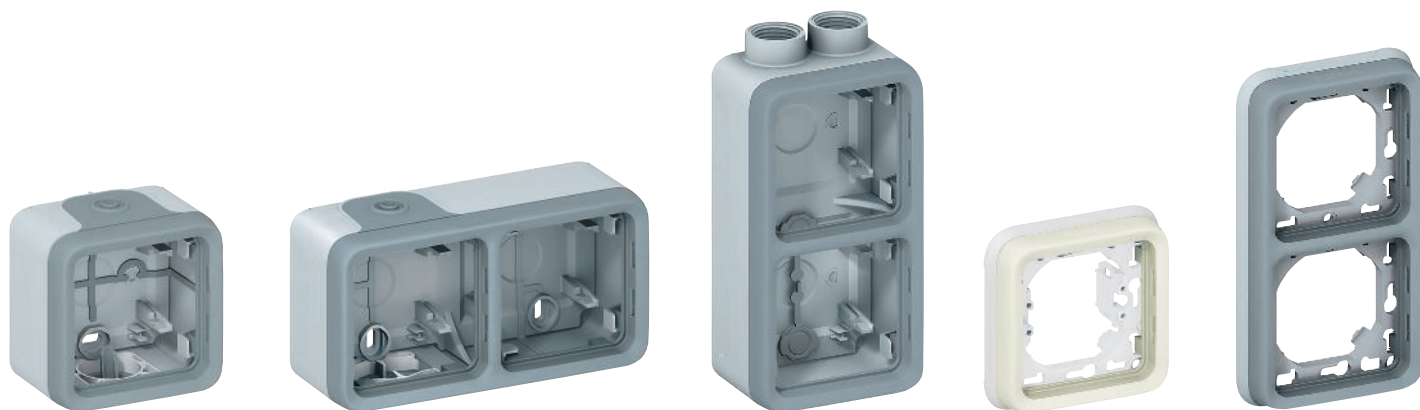

696 51

696 72

696 68

696 92

696 85

В коробки для накладного монтажа и в суппорты с рамкой для встраенного монтажа вставляются механизмы Plexo (см. стр. 690 ... 694)  
Коробки для накладного монтажа оснащены безвинтовыми зажимами Nybloc для 2-х проводников

Упак	Кат. №	Коробки для накладного монтажа с мембранными сальниками
		Коробки оснащены съемными мембранными сальниками. Непосредственный ввод проводников (надрезать не нужно)
		<b>Одноместная монтажная коробка</b>
10	Серый 696 51	Белый 696 89 Один ввод
		<b>Двух- и трехместные монтажные коробки</b>
		Без перегородок между отсеками, что облегчает присоединение проводников и дает возможность установить в коробки штепсельные розетки с заводским электромонтажом
5	696 72	696 90 Двухместная монтажная коробка, два ввода
5	696 61	696 91 Двухместная монтажная коробка, вертикальная установка Два ввода
5	696 79	Трехместная монтажная коробка, вертикальная установка
5	696 80	Трехместная монтажная коробка, горизонтальная установка 3 ввода

Упак	Кат. №	Суппорты с рамками для встраенного монтажа
		Используются только с монтажными коробками французского или немецкого стандарта
		<b>Одноместный суппорт с рамкой</b>
10	Серый 696 81	Белый 696 92 Для одного механизма Plexo
		<b>Двух- и трехместные суппорты с рамками</b>
		Расстояние между точками крепления – 71 мм
5	696 83	696 94 Двухместный суппорт с рамкой для двух механизмов Plexo, горизонтальная установка
5	696 85	696 96 Двухместный суппорт с рамкой для двух механизмов Plexo, вертикальная установка
5	696 87	696 98 Трехместный суппорт с рамкой для трех механизмов Plexo, горизонтальная установка
		<b>Коробки с кабельными вводами для накладного монтажа</b>
		Серый
		ISO 20 PG
5	696 56	696 52 Одноместная монтажная коробка Один ввод
5	696 68	696 64 Двухместная монтажная коробка, вертикальная установка Два ввода сверху
5	696 78	696 74 Двухместная монтажная коробка, горизонтальная установка Два ввода сверху



# Plexo IP 55 – IK 07

для накладного монтажа, поставляются в собранном виде

**НОВИНКА**



697 09



697 12



697 33

Механизмы поставляются в комплекте с монтажными коробками и двумя мембранными сальниками. Механизмы с подсветкой поставляются в комплекте с лампой 230 В $\sim$ . Лампы и аксессуары (см. стр. 697). Присоединение без инструмента

Упак	Кат. №
10	Серый 697 09
5	697 16
10	697 12
5	697 13
10	697 15

**Выключатели 10 AX – 250 В $\sim$**

**IP 55 – IK 07**

Однополюсный переключатель на 2 направления

Промежуточный выключатель

Однополюсный переключатель на два направления с индикатором В комплекте с лампой

Однополюсный переключатель на два направления с подсветкой В комплекте с лампой

Двухклавишный переключатель на два направления

Упак	Кат. №
1	Серый 697 19
1	697 21

**Кнопочные выключатели 10 А**

**IP 55 – IK 07**

Кнопочный выключатель Н.О. контакт

Кнопочный выключатель с подсветкой, Н.О. контакт В комплекте с лампой

Упак	Кат. №	Серый	Белый
1	697 40	697 80	

**Датчики движения**

**IP 55**

Предназначен для управления освещением при обнаружении движения

Допустимая мощность нагрузки:

- 2 000 Вт – лампы накаливания и галогенные лампы 230 В $\sim$ ;
- 2000 Вт – низковольтные галогенные лампы
- 1000 ВА – люминесцентные лампы и компактные люминесцентные лампы.

Дальность обнаружения: от 0 до 12 м. Диаграмма направленности настраивается при монтаже. Диапазон регулировки задержки: от 12 с до 16 мин. Габаритные размеры: 90x90x85

Угол обнаружения: 360°

Упак	Кат. №	Серый	Белый
1	697 06	697 57	
1	697 95		

**Выключатель с ключом 10 А – 250 В $\sim$**

**IP 20 – IK 07**

Выключатель с цилиндром европейского стандарта 1-полюсный выключатель или 1-полюсный кнопочный выключатель 3-позиционный «1-0-2» Должен быть укомплектован цилиндром кат. № 696 95, см. ниже

Цилиндр европейского стандарта Поставляется с комплектом из трех ключей

Упак	Кат. №	Серый	Белый
1	697 45	697 79	

**Вывод кабельный**

**IP 20 – IK 07**

Вывод кабельный. Поставляется с зажимом для кабеля.

Упак	Кат. №
10	Серый 697 33
10	697 31

**Розетки**

**Немецкий стандарт 16 А – 250 В $\sim$**

2К + 3 с винтовыми зажимами

**Французский стандарт 16 А – 250 В $\sim$**

2К + 3 со шторкой для защиты детей, с безвинтовыми зажимами

Упак	Кат. №
5	Серый 916 55
5	916 56
5	916 57
5	558 72
5	558 75
5	558 77
50	919 14
50	919 15

**Розетки 20 и 32 А**

С винтовыми зажимами

**20 А – IP 55 – IK 08**

2К + 3, 230 В $\sim$

3К + 3, 400 В $\sim$

3К + N + 3, 400 В $\sim$

**32 А – IP 55 – IK 08**

2К + 3, 230 В $\sim$

3К + 3, 400 В $\sim$

3К + N + 3, 400 В $\sim$

**Мембранные сальники**

Для уплотнения вводов штепсельных розеток 20 А

Для уплотнения вводов штепсельных розеток 32 А

Упак	Кат. №
10	Серый 697 49

**Переносной розеточный блок**

С передней стороны блок оснащен двумя штепсельными розетками 2К + 3 французского стандарта с заводским монтажом. Внешний кабель присоединяется только в одном месте. Задняя сторона блока: при необходимости можно установить два модульных механизма Plexo.

# Plexo IP 55 – IK 07

для встроенного монтажа, поставляются в собранном виде

**НОВИНКА**

# Plexo IP 55 – IK 07

монтажные аксессуары

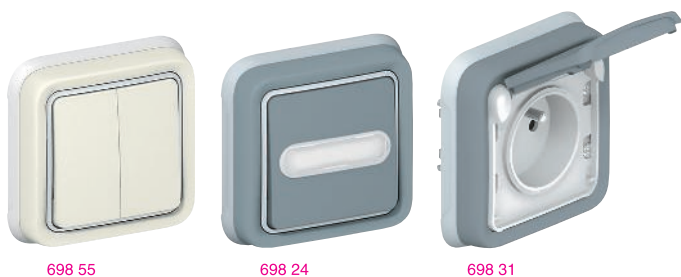

698 55

698 24

698 31



695 96

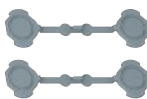

695 98



695 97

Механизмы поставляются в собранном виде

Безвинтовые зажимы





Механизмы с подсветкой поставляются в комплекте с лампой 230 В ~ (кроме механизмов кат. № 698 24 / 64, поставляемых с лампой 12 В) Лампы и аксессуары представлены в правой колонке

Упак	Кат. №	Переклю­чате­ли 10 АХ – 250 В~
10	Серый 698 11	<b>IP 55 – IK 07</b> Однополюсный переключатель на два направления
5	Белый 698 51	
	698 55	Двухклавишный переключатель на два направления
105	Серый 698 21	<b>Кнопочные выключатели 10 А</b> <b>IP 55 – IK 07</b> Кнопочный выключатель с подсветкой (Н.О. + Н.З. контакты) В комплекте с лампой
5	Белый 698 61	
	698 24	Кнопочный выключатель с подсветкой (Н.О. + Н.З. контакты) с держателем этикетки. В комплекте с лампой 12 В. Может оснащаться лампой 230 В~
10	Серый 698 31	<b>Розетки 16 А – 250 В~</b> <b>Французский стандарт IP 55 – IK 07</b> 2К + 3 со шторкой для защиты детей, с безвинтовыми зажимами
10	Белый 698 70	
	698 33	<b>Немецкий стандарт IP 55 – IK 07</b> 2К + 3 с винтовыми зажимами
10	Серый 557 03	<b>Розетки 20 А</b> С винтовыми зажимами <b>20 А – IP 44 – IK 08</b> 2К + 3, 230 В~
10	557 06	3К + 3, 400 В~
10	557 08	3К + N + 3, 400 В~
10	903 59	Накладная монтажная коробка для штепсельных розеток 20 А Кат. № 557 03/06/08 Габаритные размеры: 79 x 86 x 40 мм

Упак	Кат. №	Заглушка
5	Серый 695 37	Предназначена для закрытия неиспользуемой коробки для накладного монтажа или суппорта с рамкой для встроенного монтажа
5	Серый 698 48	<b>Кабельные выводы IP 55 – IK 08</b> Выход кабельный. Поставляется с зажимом для кабеля диаметром от 5 до 13 мм
10	Белый 698 88	
10	Серый 694 91	<b>Держатель этикеток</b> Применяется в качестве замены вышедшего из строя держателя этикеток. Поставляется с белыми ПВХ этикетками
10	Серый 694 96	<b>Лампы</b> Для индикации включенного состояния применяется лампа оранжевого цвета. Для указания местонахождения применяется лампа зеленого цвета 230 В – 1 мА, зеленого цвета Применяется только в кнопочных выключателях с подсветкой
10	694 97	
10	694 98	
10	694 99	230 В – 0,5 мА, зеленого цвета
10	694 95	230 В – 1 мА, оранжевого цвета 12 В – 15 мА, зеленого цвета 24 В – 20 мА, зеленого цвета
105	Серый 695 96	<b>Мембранные сальники</b> Один ввод диаметром до 25 мм
5	Белый 696 46	
	695 99	Два ввода диаметром до 16 мм
10	Серый 695 98	<b>Комплект из четырех колпачков</b> Надеваются на головки крепежных винтов
1	Серый 695 97	<b>Шаблон для разметки отверстий</b> Предназначен для точной разметки крепежных отверстий Поставляется с пузырьковым уровнем

# Пlexo IP 55 – IK 07

Таблица соответствий  
Изделия серого цвета

	PLEXO 55 – СТАРАЯ СЕРИЯ*			PLEXO – НОВАЯ СЕРИЯ						
	ПОСТАВЛЯЮТСЯ В СОБРАННОМ ВИДЕ	ПОСТАВЛЯЮТСЯ В ВИДЕ ОТДЕЛЬНЫХ МОДУЛЕЙ	ПОСТАВЛЯЮТСЯ В СОБРАННОМ ВИДЕ	ПОСТАВЛЯЮТСЯ В ВИДЕ ОТДЕЛЬНЫХ МОДУЛЕЙ			ПОСТАВЛЯЮТСЯ В СОБРАННОМ ВИДЕ			
	Для накладного монтажа	Для накладного монтажа	Для встроенного монтажа	Механизм	Для накладного монтажа	Для встроенного монтажа	Для накладного монтажа	Для встроенного монтажа		
<b>ВЫКЛЮЧАТЕЛИ И ПЕРЕКЛЮЧАТЕЛИ</b>										
Однополюсный переключатель на два направления	916 05	917 05 + 917 51	867 00	695 11			697 09	698 11		
Промежуточный выключатель	916 10			695 21			697 16			
Двухклавишный переключатель на два направления	916 07	917 07 + 917 51	867 01	695 25			697 15			
Однополюсный переключатель на два направления с индикацией	916 71 + 899 06			695 12			697 12			
Однополюсный переключатель на два направления с подсветкой	916 71 + 899 07			695 13			697 13			
Двухполюсный выключатель	916 02	917 02 + 917 51		695 30						
<b>КНОПЧНЫЕ ВЫКЛЮЧАТЕЛИ</b>										
Кнопочный выключатель Н.О. контакт	916 12	917 12 + 917 51		695 40	 Монтажная коробка 696 72	 Суппорт с рамкой <sup>(3)</sup> 696 83	697 19			
Кнопочный выключатель с подсветкой Н.О. контакт	916 12 + 899 07	917 12 + 899 07 + 917 51		695 42			697 21			
Кнопочный выключатель Н.О. + Н.З. контакты	916 27			695 41						
Кнопочный выключатель Н.О. + Н.З. контакты с подсветкой	916 27 + 899 07		867 02 + 899 07	695 44				698 21		
Кнопочный выключатель с держателем этикетки			867 03	695 44				698 24		
Кнопочный выключатель с подсветкой и с держателем этикетки	916 14 + 899 07			695 43						
<b>РОЗЕТКИ</b>										
2К + 3, немецкий стандарт	916 41	917 41 + 917 51	867 07	695 71 <sup>(1)</sup> или 695 70 <sup>(2)</sup>			697 33 <sup>(1)</sup>			
2К + 3, французский стандарт, со шторкой для защиты детей	916 44	917 44 + 917 51	867 05	695 52 <sup>(1)</sup> или 695 51 <sup>(2)</sup>			697 31 <sup>(2)</sup>	698 31 <sup>(2)</sup>		
2К + 3, французский стандарт, с блокировкой для защиты от неправильного подключения устройств	916 45			695 53 <sup>(2)</sup>						
2К + 3, розетка с УЗО (АВДТ), 10 мА	916 33			695 66	Монтажная коробка 696 72	Суппорт с рамкой <sup>(3)</sup> 696 83				
2К + 3, розетка с УЗО (АВДТ), 30 мА	916 34			695 67						
<b>ДРУГИЕ ИЗДЕЛИЯ</b>										
Механизмы управления приводами	916 15			695 39	 Монтажная коробка 696 51	 Суппорт с рамкой <sup>(3)</sup> 696 81				
Выключатель с задержкой отключения от 30 с до 30 мин	916 03		867 04	695 04						
Выключатель с задержкой отключения от 1 до 15 мин	916 04			695 04						
Датчик движения без нейтрали	916 20			695 00						
Кнопка экстренного отключения. Н.З. контакт	916 16			695 47						
Кнопка экстренного отключения. Н.О. и Н.З. контакты	916 17			695 48						
Кнопка экстренного отключения. Н.О. и Н.З. контакты. Возврат в исходное состояние поворотом толкателя на оборота	916 18			695 49						
Выключатель с ключом 2-позиционный «0-1», два Н.О. контакта	916 21			695 34						
Выключатель с ключом 3-позиционный «I-0-II», два Н.О. контакта	916 22			695 35						
Монтажная коробка	916 90								697 45	698 48
Световой индикатор	916 74			695 83						
Красный рассеиватель	916 78			695 91						
Электронный комнатный термостат	916 84			695 08						
Сумеречный выключатель	916 86			695 17						
Фотоэлемент	916 87			695 18						
Детектор затопления	916 82			695 93						
Заглушка		917 98 + 917 51		695 37						

(1) С винтовыми зажимами



(2) С безвинтовыми зажимами

(3) Только для монтажных коробок французского или немецкого стандарта

\* Старая серия Plexo 55 доступна до декабря 2008 года

# Пlexo IP 55 – IK 07

Таблица соответствий  
Изделия белого цвета

	PLEXO 55 – СТАРАЯ СЕРИЯ*		PLEXO – НОВАЯ СЕРИЯ						
	поставляются в виде отдельных модулей	поставляются в собранном виде	поставляются в виде отдельных модулей			поставляются в собранном виде			
	Для накладного монтажа	Для встраиваемого монтажа	Механизм	Для накладного монтажа	Для встраиваемого монтажа	Для накладного монтажа	Для встраиваемого монтажа		
<b>ПЕРЕКЛЮЧАТЕЛИ</b>									
Однополюсный переключатель на два направления	917 82 + 917 91	867 20	695 11	 Монтажная коробка 696 89	 Суппорт с рамкой 696 92		698 51		
Двухклавишный переключатель на два направления		867 21	695 25				698 55		
<b>КНОПЧНЫЕ ВЫКЛЮЧАТЕЛИ</b>									
Кнопочный выключатель. Н.З. контакт	917 84 + 917 91		696 30						
Кнопочный выключатель с подсветкой. Н.З. контакт	917 84 + 899 07 + 917 91		696 32						
Кнопочный выключатель с подсветкой. Н.О. и Н.З. контакты		867 22 + 849 23	696 34						698 61
Кнопочный выключатель с подсветкой, с держателем этикетки		867 23	696 33						698 64
<b>ВЫКЛЮЧАТЕЛЬ С ЗАДЕРЖКОЙ ОТКЛЮЧЕНИЯ</b>									
Выключатель с задержкой отключения от 25 с до 15 мин		867 24	696 04						
<b>РОЗЕТКИ</b>									
2К + 3, немецкий стандарт	917 86 + 917 91	867 27	696 39 <sup>(1)</sup> или 696 40 <sup>(2)</sup>				698 69 <sup>(1)</sup>		
2К + 3, французский стандарт, со шторкой для защиты детей	917 83 + 917 91	867 25	696 21 <sup>(1)</sup> или 696 22 <sup>(2)</sup>				698 70 <sup>(2)</sup>		

(1) С винтовыми зажимами  
(2) С безвинтовыми зажимами

\* Старая серия Plexo 55 доступна до декабря 2008 года

# Пlexo IP 55 – IK 07

Примеры установки нескольких механизмов в одну монтажную коробку

 МОНТАЖНЫЕ КОРОБКИ 2 ИЛИ 3-МЕСТНЫЕ	PLEXO 55 – СТАРАЯ СЕРИЯ*			PLEXO – НОВАЯ СЕРИЯ		
	МЕХАНИЗМЫ	МОНТАЖНЫЕ КОРОБКИ		МЕХАНИЗМЫ	МОНТАЖНЫЕ КОРОБКИ	
		Горизонтальная установка	Вертикальная установка		Горизонтальная установка	Вертикальная установка
<b>ПЕРЕКЛЮЧАТЕЛИ</b>						
Однополюсный переключатель на 2 направления + однополюсный переключатель на 2 направления	917 05 + 917 05	917 72	917 61	695 11 + 695 11	696 72	696 61
Однополюсный переключатель на 2 направления + 2-клавишный переключатель на 2 направления	917 05 + 917 07	917 72	917 61	695 11 + 695 25	696 72	696 61
<b>ВЫКЛЮЧАТЕЛИ / ПЕРЕКЛЮЧАТЕЛИ + РОЗЕТКИ</b>						
2-полюсный выключатель + розетка 2К + 3 немецкого стандарта	917 02 + 917 41	917 72	917 61	695 30 + 695 71 <sup>(1)</sup>	696 72	696 61
<b>РОЗЕТКИ</b>						
2 x 2К+3 немецкого стандарта	917 41 + 917 41	917 72	917 61	695 71 <sup>(1)</sup> + 695 71 <sup>(1)</sup>	696 72	696 61
2 x 2К+3 немецкого стандарта с заводским монтажом				695 76 или 695 77	696 72	696 61
3 x 2К+3 немецкого стандарта с заводским монтажом				695 78	696 80 <sup>(2)</sup>	
2 x 2К+3 французского стандарта с заводским монтажом				695 62 или 695 63	696 72	696 61
3 x 2К+3 французского стандарта с заводским монтажом				695 64	696 80 <sup>(2)</sup>	

(1) С винтовыми зажимами  
(2) Коробки на 3 механизма

\* Старая серия Plexo 55 доступна до декабря 2008 года



# Plexo IP 66

Серия электроустановочных изделий Plexo 66 гарантирует надежность и высокую степень защиты, даже при вставленной вилке



## Простой монтаж



Стальные крепежные винты поставляются в комплекте

Проводник подключен, степень защиты IP 66 гарантирована



## Решо 66 моноблок выключатели и розетки



904 60



904 62



904 66



904 65  
с вилкой  
2К+3

Поставляются с уплотнителями кабельных вводов ISO 20 и заглушками. Зажимы с нержавеющими винтами. Серый RAL 7016/TO 29

Упак.	Кат. №.	Выключатели и переключатели - 250 В~
	Серый	<b>Переключатели 10 А</b>
6	904 60	Однополюсный переключатель на два направления
2	904 64	Двухполюсный переключатель на два направления с подсветкой
6	904 62	<b>Кнопочный выключатель 10 А</b> С подсветкой Поставляется без ламп Кат. №. 899 01/02/07
	Серый	<b>Розетки 16 А - 250 В~</b> <b>Для вилок 10/16 А</b>
6	904 66	Розетки с крышками и защитными шторками <b>С крышкой IP 66</b> 2 К + 3
1	904 65	2 К + 3 Оснащены системой "lock 66", что позволяет сохранять IP 66 при вставленной вилке
	Серый	<b>Розетки 20 А - 400 В~</b> С защитными шторками
5	904 56	3 К + 3
5	904 57	3 К + Н + 3

## Рехо 66 сборные

сборные механизмы  
IP 66 - IK 08



904 80



904 82



904 86



904 90

## Рехо 66 сборные

коробки, аксессуары  
IP 66 - IK 08



904 91



904 93



904 92

Поставляются без коробок  
Монтируются в коробки, перечисленные в следующей колонке.  
Серый RAL 7016/T 029

### Упак. Кат. № Выключатели и переключатели - 250 В~

Упак.	Кат. №	Серый	Переклю­чатели 10 А
6	904 80		Однополюсный переключатель на два направления
2	904 84		Двухполюсный переключатель на два направления с подсветкой. Лампы для подсветки см. Кат. № 890 01/02/07
2	904 82		Кнопочные выключатели 10 А Лампы для подсветки Кат. № 890 01/02/07 Выключатель кнопочный с подсветкой

### Упак. Кат. № Розетки 16 А - 250 В~

Упак.	Кат. №	Серый	Розетка с крышкой
6	904 86		Для прямых и наклонных вилок 10/16 А Оснащены защитными шторками 2 К + 3
1	904 85		Розетка с крышкой (IP 66 при вставленной вилке) Оснащены системой "lock 66", которая сохраняет IP 66 при вставленной вилке

### Упак. Кат. № Адаптер Mosaic

Упак.	Кат. №	Серый	Адаптер для 2 модулей Mosaic
2	904 90		Для монтажа механизмов Mosaic Монтируется в коробку Кат. № 904 91

### Упак. Кат. № Коробки для накладного монтажа

Упак.	Кат. №	Серый RAL 7016/T 029	Коробки для накладного монтажа
6	904 91		IP 66 - IK 08 Позволяют получить всевозможные комбинации Служат для монтажа сборных механизмов Рехо 66 или адаптеров Mosaic Кат. № 904 90 Поставляются с уплотнителями кабельных вводов ISO 20 и заглушками Одноместная монтажная коробка
5	904 92		Двухместная монтажная коробка, вертикальная установка
5	904 93		Двухместная монтажная коробка, вертикальная установка

### Упак. Кат. № Аксессуары

Упак.	Кат. №	Аксессуары
10	899 01	Индикаторные лампы Постаются с клеммами Carvis для быстрого подключения к рабочему нулевому проводнику
10	899 02	Лампа накаливания (белая) 12 В. Мощность 0,4 В
10	899 07	Лампа накаливания (белая) 24 В. Мощность 0,8 В Люминесцентная лампа 230 В. С низкой потребляемой мощностью



# Надежная защита подключения



> **Материал - полистирол**

> **Две версии:-**

- с мембранным уплотнителем кабельных вводов
- подготовленные для уплотнителей кабельных вводов ISO

> **Выравнивание по отвесу**



УСТАНОВКА  
ДОПОЛНИТЕЛЬНЫХ  
ПЕТЕЛЬ

КЛЕММНЫЕ  
КОЛОДКИ IP2x

## коробки PLEХО™



IP 55 - IK 07  
Серый RAL 7035  
Материалы: полистирол и полипропилен  
Диапазон рабочих температур: от минус 25 °С до плюс 40 °С  
Самозатухающие до 650 °С  
Соответствуют EN 60695 2-1  
Светонепроницаемая крышка  
Кабельные вводы с мембранными уплотнителями  
или подготовленные для уплотнителей ISO

Упак.	Кат. №	Коробки круглые влагозащищенные
	650 °С	Используйте винты $\varnothing$ 5 мм или Кат. № 319 57 Крышка крепится к корпусу с помощью скобы
5/100	921 00	60 мм x 40 мм - 4 каб. ввода (Кат. № 919 10)
5/100	921 01	70 мм x 45 мм - 4 каб. ввода (Кат. № 919 10)
	650 °С	<b>Коробки квадратные влагозащищенные</b> Используйте винты $\varnothing$ 5 мм или Кат. № 319 57 Крышка крепится к корпусу с помощью скобы
5/100	921 04	65 x 65 x 40 мм <sup>(1)</sup> 7 кабельных вводов (Кат. № 919 10)
5/100	921 26	80 x 80 x 45 мм <sup>(1)</sup> 7 кабельных вводов (Кат. № 919 10)
5/50	921 27	коробки подготовлены для установки уплотнителей кабельных вводов
	650 °С	<b>Коробки квадратные влагозащищенные Класс II</b> Способы монтажа: внутренние точки крепления - винты $\varnothing$ 5 мм внешние точки крепления - винты $\varnothing$ 4 мм Вибростойкий уплотнитель Крышка с замками 4 x 1/4 оборота, индикация I-O. Крышка остается прикрепленной к коробке во время монтажа
5	921 36	105 x 105 x 55 мм <sup>(1)</sup> 7 кабельных вводов (Кат. № 919 11)
5	921 37	коробки подготовлены для установки уплотнителей кабельных вводов
		<b>Аксессуары</b> Клеммная колодка. 4 клеммы 4 мм <sup>2</sup> Для установки в коробки PLEХО Кат. № 921 00/01, 921 04/26/27/36/37
20	312 10	

(1) Номинальные внутренние габариты : Высота x Ширина x Глубина

# коробки Plexo™

## Кат. № 921 00/01

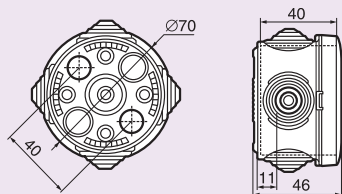

Кат. №	≥	A	B	C	D	E
921 00	60	79	40	44.5	40	11
921 01	70	86	50	49.5	45	11

## Кат. № 921 04

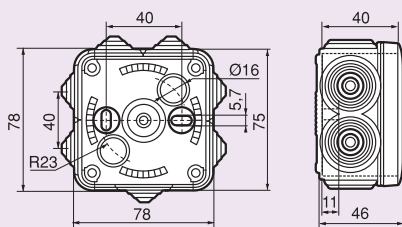

## Кат. № 921 26/27

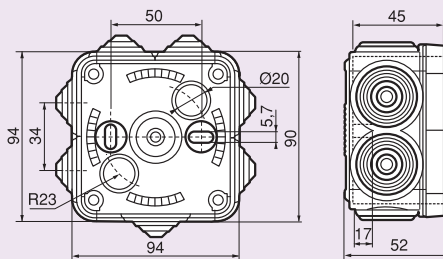

## Кат. № 21 936/37

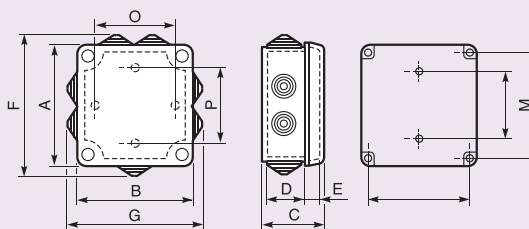

Кат. №	A	B	F	G	C	D	E	Посадочные размеры			S дм <sup>2</sup>	Для аксессуаров (винты Ø 4 мм)	
								K	L	M		O	P
921 36	116	116	132	132	60	41.8	13.4	50	95	95	1.34	80	80
921 37	116	116	121	121	60	41.8	13.4	50	95	95	1.34	80	80



## коробки Plexo™

крышка с замками 1/4 оборота



## коробки Plexo™

аксессуары

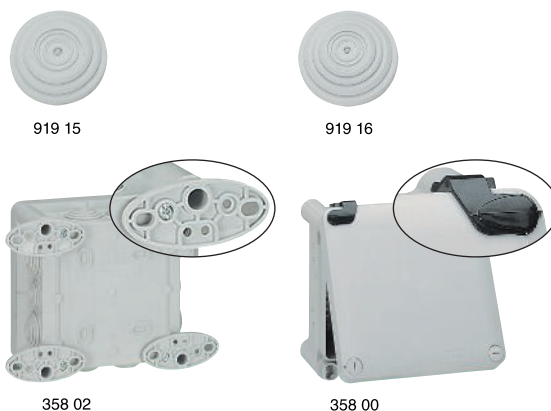

### IP 55 - IK 07

Стойкость к испытанию раскаленной нитью :  
750°C (NF EN 60695 2-1)

Диапазон рабочих температур: от минус 25 °C до плюс 40 C°

Взаимозаменяемые заглушки

Крышка соединена с коробкой хомутом

(кроме коробок 310 x 240 и 360 x 270)

Замки открываются и закрываются поворотом на 1/4 оборота.

Маркировка на замках 0 - открыто, I - закрыто

Монтаж с установкой по уровню

- 2 или 4 внутренних крепежных отверстия (винты ≥ 5 мм макс.)

- 4 внешних (винты Ø 4 мм макс.)

- Кронштейны Кат. № 358 02

Класс II обеспечивается заглушками

(поставляются в комплекте) для винтов

Упак.	Кат. №	Коробки квадратные влагозащищенные
1	920 32	<p>Серый RAL 7035</p> <p>130 x 130 x 74 мм<sup>(1)</sup></p> <p>10 уплотненных кабельных вводов для кабелей и труб Ø 4 - 25 мм</p>

Упак.	Кат. №	Коробки прямоугольные влагозащищенные
1/20	920 42	<p>155 x 110 x 74 мм<sup>(1)</sup></p> <p>10 уплотненных кабельных вводов для кабелей и труб Ø 4 - 25 мм</p>
1/10	920 52	<p>180 x 140 x 86 мм<sup>(1)</sup></p> <p>10 уплотненных кабельных вводов для кабелей и труб Ø 4 - 32 мм</p>
1/10	920 62	<p>220 x 170 x 86 мм<sup>(1)</sup></p> <p>14 уплотненных кабельных вводов для кабелей и труб Ø 4 - 32 мм</p>
1	920 82	<p>310 x 240 x 124 мм<sup>(1)</sup></p> <p>24 уплотненных кабельных ввода для кабелей и труб Ø 4 - 40 мм</p>
1	920 92	<p>360 x 270 x 124 мм<sup>(1)</sup></p> <p>24 уплотненных кабельных ввода для кабелей и труб Ø 4 - 40 мм</p>

(1) Внутренние габаритные размеры

Упак.	Кат. №	Запасные мембраны
50	919 10	Для труб диаметром до 16 мм и кабелей диаметром до 20 мм
50	919 11	Для коробок с крышкой, прикрепленной скобой Ø 25 максимум
50	919 14	Для коробок 105 x 105 x 55 мм (Кат. № 921 36) Ø 20 максимум
50	919 15	Серый (RAL 7035) Ø 25 максимум
50	919 16	Серый (RAL 7035) Ø 32 максимум
50	919 17	Серый (RAL 7035) Ø 40 максимум



Упак.	Кат. №	Кронштейны
1	358 02	Набор из 4 кронштейнов Для крепления коробок к стенам



Упак.	Кат. №	Петли для коробок
1	358 00	Набор из 2 петель (RAL 7016) Для коробок от 130 x 130 до 220 x 170 включительно
1	358 01	Для коробок 310 x 240 и 360 x 270



Упак.	Кат. №	Металлические монтажные пластины толщиной 1,5 мм
5	358 10	Для коробок: 130 x 130 мм
5	358 11	155 x 110 мм
5	358 12	180 x 140 мм
5	358 13	220 x 170 мм
5	358 14	270 x 170 мм
5	358 15	310 x 240 мм
5	358 16	360 x 270 мм



## коробки Plexo™

### ■ Коробки квадратные Plexo 130 x 130 Кат. № 920 32/34

### ■ Коробки прямоугольные Plexo Кат. № 920 42/44/52/54/62/64/82/84/92/94

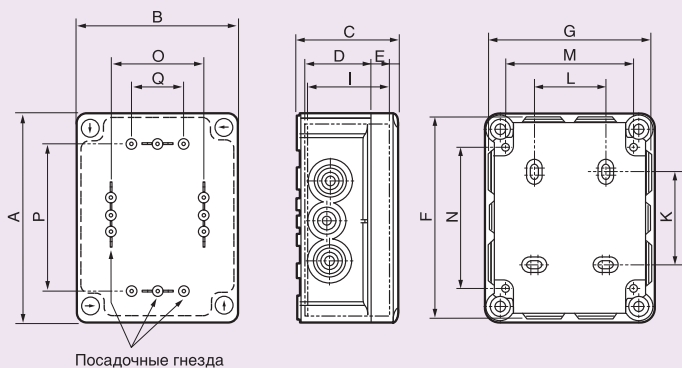

Кат. №	габариты	A	B	F	G	C	D	E	I	Посадочные размеры				Монтаж аксессуаров (винты $\varnothing$ 4 мм)		
										K	L	M	N	O	P	Q
920 32/34	130 x 130 x 74	150	150	149	149	81	56	18	67	54	70	120	103	106	106	84
920 42/44	155 x 110 x 74	175	130	173	128	81	56	18	67	79	50	100	128	86	131	64
920 52/54	180 x 140 x 86	200	160	205	165	94	69	18	80	104	50	130	153	116	156	94
920 62/64	220 x 170 x 86	240	190	245	195	94	69	18	80	144	80	160	193	146	196	124
920 82/84	310 x 240 x 124	332	262	340	270	132	97	27	116	220	160	222	276	200	260	150
920 92/94	360 x 270 x 124	382	292	390	300	132	97	27	116	270	190	252	326	230	310	150

### ■ Клеммные колодки

Коробки	клеммные колодки IP 2X					
	4 клеммы	8 клемм	13 клемм	17 клемм	22 клеммы	35 клемм
130 x 130 x 74	X	X				
155 x 110 x 74	X	X	X			
180 x 140 x 86	X	X	X			
220 x 170 x 86	X	X	X	X	X	
310 x 240 x 124	X	X	X	X	X	X
360 x 270 x 124	X	X	X	X	X	X

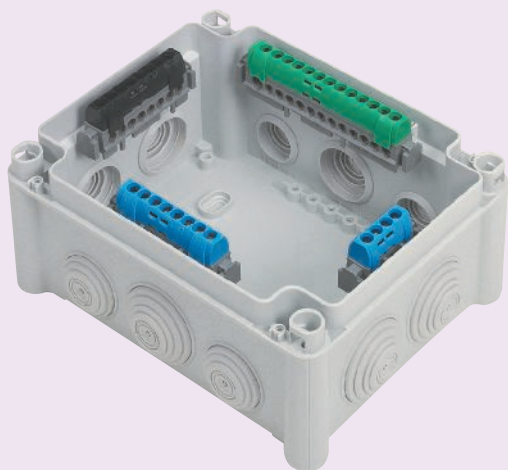

Пример оснащения клеммными колодками IP2x